

第30回(男子)・第40回(女子)

県西地区ミニバスケットボール秋季大会

(期日) 平成30年10月28日(日)・11月3日(土)・4日(日)・10日(土)・11日(日)

(主催) 茨城県ミニバスケットボール連盟・茨城県スポーツ少年団
茨城県県西地区ミニバスケットボール連盟

(後援) 各市町教育委員会・各市町スポーツ少年団

(会場)	岩瀬体育館ラスカ	かなくぼ総合体育館
	桜川市真壁体育館	猿島体育館
	新治小学校	古河第六小学校
	下妻小学校	駒込小学校

◇ 県西地区秋季大会 歴代優勝・準優勝チーム ◇

【男子の部】

【女子の部】

年度	回数	優勝	準優勝	回数	優勝	準優勝
2001	第13回	下妻J	下館中央	第23回	絹川	下大野
2002	第14回	大 国	境	第24回	下妻	あしかび
2003	第15回	境	下妻J	第25回	絹川	三妻
2004	第16回	境	下妻J	第26回	絹川	境
2005	第17回	下妻J	大和 大 国	第27回	城 南	大 生
2006	第18回	下妻J	坂 戸	第28回	大 生	下妻
2007	第19回	下妻J	境	第29回	下妻	下辺見
2008	第20回	大和 大 国	境	第30回	絹川	岩井第一
2009	第21回	境	下妻J	第31回	弓馬田	長 田
2010	第22回	下妻J	真壁男子	第32回	岡 田	絹川
2011	第23回	石 下	下妻J	第33回	中結城	SASHIMA
2012	第24回	八千代	新 治	第34回	真 壁	岡 田
2013	第25回	大和 大 国	ROUGH HOOP	第35回	長 田	下妻
2014	第26回	真壁男子	八千代	第36回	岩井第一	城 南
2015	第27回	八千代	真壁男子	第37回	石 下	翼
2016	第28回	八千代	下妻J	第38回	下妻	釈 迦
2017	第29回	総 和	諸 川	第39回	下妻	岡 田

県西地区ミニバスケットボール連盟ホームページ

<http://ibaraki-minibasketball.com/west/>

第30回（男子）・第40回（女子）県西地区ミニバスケットボール秋季大会
兼 第46回茨城県ミニバスケットボール選手権大会県西地区予選大会組合せ

※ 次のチームを予選免除とする。 【女 子】岡田・真壁・南飯田・古河

1 大会会場

- 予選（女子） 10月28日（日）（岩瀬体育館ラスカ）（猿島体育館）
*一部は10月21日（日）に行います（古河第六小学校）（下妻小学校）
（駒込小学校）
- 予選（男子） 10月28日（日）（真壁体育館）（新治小学校）
*一部は10月21日（日）に行います（下妻小学校）
- 決勝T（男女） 11月3日（土）（真壁体育館）（かなくぼ総合体育館）
- 決勝T（女子） 11月4日（日）（かなくぼ総合体育館）
- 決勝（男女） 11月10日（土）（岩瀬体育館ラスカ）
- 交流リーグ（男女） 11月11日（日）（各小学校体育館）

2 予選ブロック組合せ

○ 男子の部

ブロック	A	B	C	D
チーム名	下妻 J	ラフフープ	石下	結城
	諸川	境	羽黒	坂戸岩瀬
	総和	下館中央	明野	新治
	五霞	真壁男子	翼	八千代
会場	下妻小学校	真壁体育館	新治小学校	

【登録チーム】

男子 16 チーム
女子 43 チーム

【大会参加チーム】

男子 16 チーム
女子 41 チーム

○ 女子の部

ブロック	A	B	C	D	E	F
チーム名	I S	水海道	飯沼	中結城	下辺見	（千代川）
	豊岡	南	長須	長田	釈迦	絹川
		（大和）		下妻	ひかり	明野
会場	岩瀬体育館ラスカ		下妻小学校		駒込小学校	
ブロック	G	H	I	J	K	L
チーム名	石下	下館中央	（安静）	SKYラビッツ	川西	西豊田
	城南	翼	弓馬田	とばのえ	あしかび	大生
	下結城	三和	下大野	岩井一	（五霞）	名崎
会場	岩瀬体育館ラスカ		古河第六小学校		猿島体育館	
ブロック	M					
チーム名	逆井山					
	岩井二					
	境					
会場	猿島体育館					

*（ ）表示はフレンドリー

3 会場役員

○ 予 選 10月28日（日） *一部は10月21日（日）に行います

会場	真壁体育館	新治小学校	下妻小学校	岩瀬体育館ラスカ	猿島体育館	古河第六小学校	駒込小学校
事務	明野	八千代	下妻 J	下結城	西豊田	とばのえ	千代川
競技審判	ラフフープ	結城	諸川	南	岩井二	岩井一	明野
会場	真壁男子	新治	下妻 J	I S	岩井二	下大野	釈迦
会場準備	全 参 加 チ ャ ー ム						
審判協力				南飯田・真壁	岡田	古河	

○ 決勝トーナメント

会場	男女 11月3日 (土)		女 11月4日 (日)
	真壁体育館	かなくぼ総合体育館	かなくぼ総合体育館
事務	競技委員会	競技委員会	競技委員会
競技審判	審判委員会+TO委員会	審判委員会+TO委員会	審判委員会+TO委員会
会場	連盟	連盟	連盟
会場準備	参加チーム及び予選敗退チーム	参加チーム及び運営協力員	大会参加チーム
会場	男女 11月10日 (土)		
	岩瀬体育館 ラスカ		
事務	競技委員会		
競技審判	審判委員会+TO委員会		
会場	連盟		
会場準備	参加チーム及び運営協力員		

4 決勝トーナメント等の日程

11月3日		11月4日	
(準備	8:30 ~)	(準備	8:30 ~)
(打合せ	9:00 ~)	(打合せ	9:00 ~)
第1試合	9:30 ~	第1試合	9:30 ~
第2試合	10:35 ~	第2試合	10:35 ~
第3試合	11:40 ~	第3試合	11:40 ~
第4試合	13:15 ~	第4試合	13:15 ~
第5試合	14:20 ~	第5試合	14:20 ~
第6試合	15:25 ~	第6試合	15:25 ~
(後片付け)		(後片付け)	

11月10日	
(準備	8:00 ~)
(打合せ	8:30 ~)
開会式	9:00 ~

第1試合 (女子敗者戦)	9:30 ~
第2試合 (男子決勝リーグ)	10:35 ~
第3試合 (女子準決勝)	11:40 ~
第4試合 (女子5決・7決)	13:15 ~
第5試合 (男子決勝リーグ)	14:20 ~
第6試合 (女子決勝・3決)	15:25 ~

閉会式 16:40

(後片付け)

5 交流リーグ等の日程

11月11日	
(準備	8:00 ~)
(打合せ	8:30 ~)
第1試合	9:00 ~
第2試合	10:05 ~
第3試合	11:10 ~
第4試合	12:15 ~
第5試合	13:20 ~
第6試合	14:25 ~
第7試合	15:30 ~
(後片付け)	

5 予選ブロック試合順

男子の部

【 真 壁 体 育 館 】 ~ 8:00 開場予定

コ ー ト		A コ ー ト				B コ ー ト			
No.	開始時刻	対 戦 予 ー ム	審 判	T0	対 戦 予 ー ム	審 判	T0		
1	9:00	ラフフープ - 境	翼 / 石 下	石 下	下館中央 - 真 壁	羽 黒 / 明 野	羽 黒		
2	10:05	石 下 - 羽 黒	ラフフープ / 境	ラフフープ	明 野 - 翼	下館中央 / 真 壁	下館中央		
3	11:10	ラフフープ - 下館中央	石 下 / 羽 黒	羽 黒	境 - 真 壁	明 野 / 翼	翼		
4	13:00	石 下 - 明 野	ラフフープ / 下館中央	境	羽 黒 - 翼	境 / 真 壁	真 壁		
5	14:05	真 壁 - ラフフープ	石 下 / 明 野	明 野	境 - 下館中央	羽 黒 / 翼	翼		
6	15:10	翼 - 石 下	真 壁 / ラフフープ	ラフフープ	羽 黒 - 明 野	境 / 下館中央	真 壁		
予選会場役員		事 務	小山 (明野)	競 技 審 判	根本 (ラフフープ)	会 場	稲葉 (真壁)	協力審判	

【 新 治 小 学 校 】 ~ 8:00 開場予定

【 下 妻 小 学 校 】 ~ 8:00 開場予定

No.	開始時刻	対 戦 予 ー ム	審 判	T0	対 戦 予 ー ム	審 判	T0		
1	9:00	結 城 - 坂戸岩瀬	新 治 / 八 千 代	八 千 代	下妻 J - 諸 川	総 和 / 五 霞	五 霞		
2	10:05	新 治 - 八 千 代	結 城 / 坂戸岩瀬	結 城	総 和 - 五 霞	下妻 J / 諸 川	下妻 J		
3	11:20	新 治 - 結 城	坂戸岩瀬 / 八 千 代	坂戸岩瀬	総 和 - 下妻 J	諸 川 / 五 霞	諸 川		
4	13:10	八 千 代 - 坂戸岩瀬	新 治 / 結 城	新 治	五 霞 - 諸 川	総 和 / 下妻 J	総 和		
5	14:25	八 千 代 - 結 城	坂戸岩瀬 / 新 治	坂戸岩瀬	五 霞 - 下妻 J	諸 川 / 総 和	諸 川		
6	15:30	坂戸岩瀬 - 新 治	結 城 / 八 千 代	結 城	諸 川 - 総 和	下妻 J / 五 霞	下妻 J		
予選会場役員		事 務	藤木 (八千代)	競 技 審 判	高松 (結城)	事 務	塚越 (下妻 J)	競 技 審 判	高倉 (諸川)
		会 場	土屋 (新治)	協力審判		会 場	塚越 (下妻 J)	協力審判	

5 予選ブロック試合順

女子の部

【 岩 瀬 体 育 館 ラ ス カ 】 ~ 8 : 0 0 開場予定

コ ー ト		A コ ー ト			B コ ー ト				
No.	開始時刻	対 戦 予 一 ム	審 判	T0	対 戦 予 一 ム	審 判	T0		
1	9:00	石 下 - 城 南	豊 岡 / 下 結 城	下 結 城	水 海 道 - 南	三 和 / 下 館 中央	大 和		
2	10:05	I S - 豊 岡	石 下 / 城 南	石 下	下 館 中央 - 翼	水 海 道 / 南	三 和		
3	11:10	城 南 - 下 結 城	I S / 豊 岡	I S	南 - 大 和	下 館 中央 / 翼	水 海 道		
4	12:15	-	/		翼 - 三 和	南 / 大 和	下 館 中央		
5	13:20	下 結 城 - 石 下	城 南 / I S	城 南	大 和 - 水 海 道	翼 / 三 和	南		
6	14:25	-	/		三 和 - 下 館 中央	大 和 / 水 海 道	翼		
7	15:30	A 2 位 - B 2 位	/		G 2 位 - H 2 位	/			
予選会場役員		事 務	山中 (下結城)	競 技 審 判	佐藤 (南)	会 場	小泉 (I S)	協 力 審 判	南 飯 田 ・ 真 壁

【 猿 島 体 育 館 】 ~ 8 : 0 0 開場予定

コ ー ト		A コ ー ト			B コ ー ト				
No.	開始時刻	対 戦 予 一 ム	審 判	T0	対 戦 予 一 ム	審 判	T0		
1	9:00	川 西 - あしかび	名 崎 / 西 豊 田	五 霞	逆 井 山 - 岩 井 二	境 /	境		
2	10:05	西 豊 田 - 大 生	川 西 / あしかび	名 崎	-	/			
3	11:10	あしかび - 五 霞	西 豊 田 / 大 生	川 西	岩 井 二 - 境	逆 井 山 /	逆 井 山		
4	12:15	大 生 - 名 崎	あしかび / 五 霞	西 豊 田	-	/			
5	13:20	五 霞 - 川 西	大 生 / 名 崎	あしかび	境 - 逆 井 山	岩 井 二 /	岩 井 二		
6	14:25	名 崎 - 西 豊 田	五 霞 / 川 西	大 生	-	/			
7	15:30	K 2 位 - L 2 位	/		-	/			
予選会場役員		事 務	仲山 (西豊田)	競 技 審 判	山中 (岩井二)	会 場	山中 (岩井二)	協 力 審 判	岡 田

【 古 河 第 六 小 学 校 】 ~ 8 : 0 0 開 場 予 定

【 下 妻 小 学 校 】 ~ 8 : 0 0 開 場 予 定

No.	開始時刻	対 戦 子 - ム	審 判	T0	対 戦 子 - ム	審 判	T0	
1	9:00	安 静 - 弓 馬 田	岩 井 一 / SKYラビッツ	下 大 野	中 結 城 - 長 田	長 須 / 下 妻	下 妻	
2	10:05	SKYラビッツ - とばのえ	安 静 / 弓 馬 田	岩 井 一	飯 沼 - 長 須	中 結 城 / 長 田	中 結 城	
3	11:10	弓 馬 田 - 下 大 野	SKYラビッツ / とばのえ	安 静	長 田 - 下 妻	飯 沼 / 長 須	飯 沼	
4	12:15	とばのえ - 岩 井 一	弓 馬 田 / 下 大 野	SKYラビッツ	-	/		
5	13:20	下 大 野 - 安 静	とばのえ / 岩 井 一	弓 馬 田	下 妻 - 中 結 城	長 田 / 飯 沼	長 田	
6	14:25	岩 井 一 - SKYラビッツ	下 大 野 / 安 静	とばのえ	-	/		
7	15:30	I 2 位 - J 2 位	/		C 2 位 - D 2 位	/		
予選会場役員	事 務	御厨 (とばのえ)	競 技 審 判	飯田 (岩井一)	事 務	塚越 (下妻)	競 技 審 判	高倉 (諸川)
	会 場	藤白 (下大野)	協 力 審 判	古 河	会 場	塚越 (下妻)	協 力 審 判	

【 駒 込 小 学 校 】 ~ 8 : 0 0 開 場 予 定

No.	開始時刻	対 戦 子 - ム	審 判	T0
1	9:00	下 辺 見 - 釈 迦	明 野 / 千 代 川	ひ かり
2	10:05	千 代 川 - 絹 川	下 辺 見 / 釈 迦	明 野
3	11:10	釈 迦 - ひ かり	千 代 川 / 絹 川	下 辺 見
4	12:15	絹 川 - 明 野	釈 迦 / ひ かり	千 代 川
5	13:20	ひ かり - 下 辺 見	絹 川 / 明 野	釈 迦
6	14:25	明 野 - 千 代 川	ひ かり / 下 辺 見	絹 川
7	15:30	E 2 位 - F 2 位	/	
予選会場役員	事 務	菊池 (千代川)	競 技 審 判	草場 (明野)
	会 場	須藤 (釈迦)	協 力 審 判	

決勝トーナメント等(男子)

11/3(土) A・Bコート(真壁)

11/10(土) E・Fコート(ラスカ)

11/10(土)
(ラスカ)

	W	X	Y	Z
W		-	-	-
X	-		-	-
Y	-	-		-
Z	-	-	-	

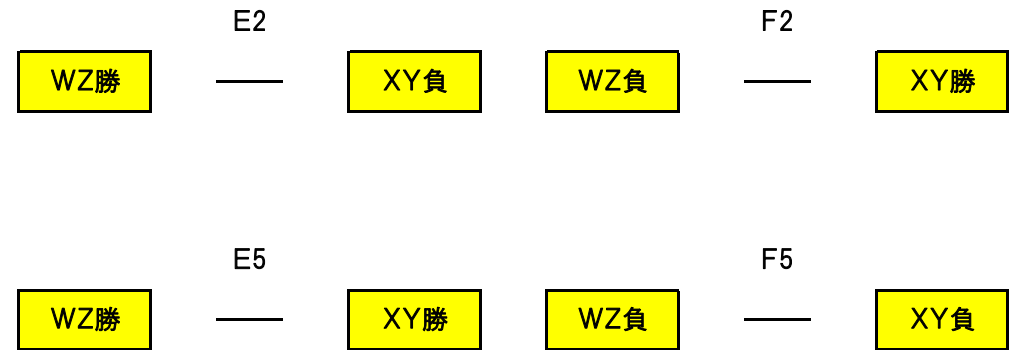

11/3(土)
(真壁)

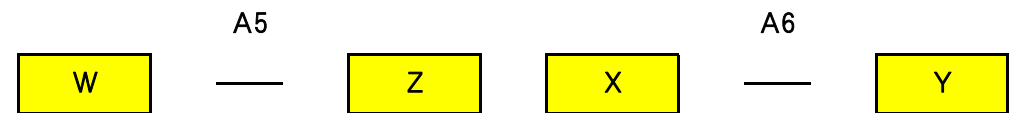
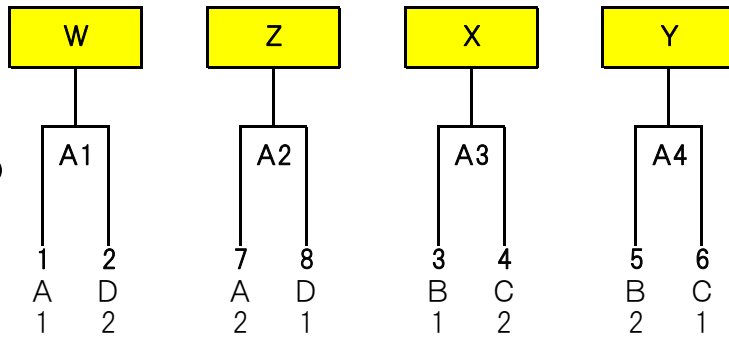

決勝トーナメント等(女子)

11/3(土) A・Bコート(かなくぼ)

11/4(日) C・Dコート(かなくぼ)

11/10(土) E・Fコート(ラスカ)

(注:トーナメントの若い番号が淡色(=白)のユニホームを着用する。)

11/10(土)

(ラスカ)

11/4(日)

(かなくぼ)

11/3(土)

(かなくぼ)

11/10(土)

(ラスカ)

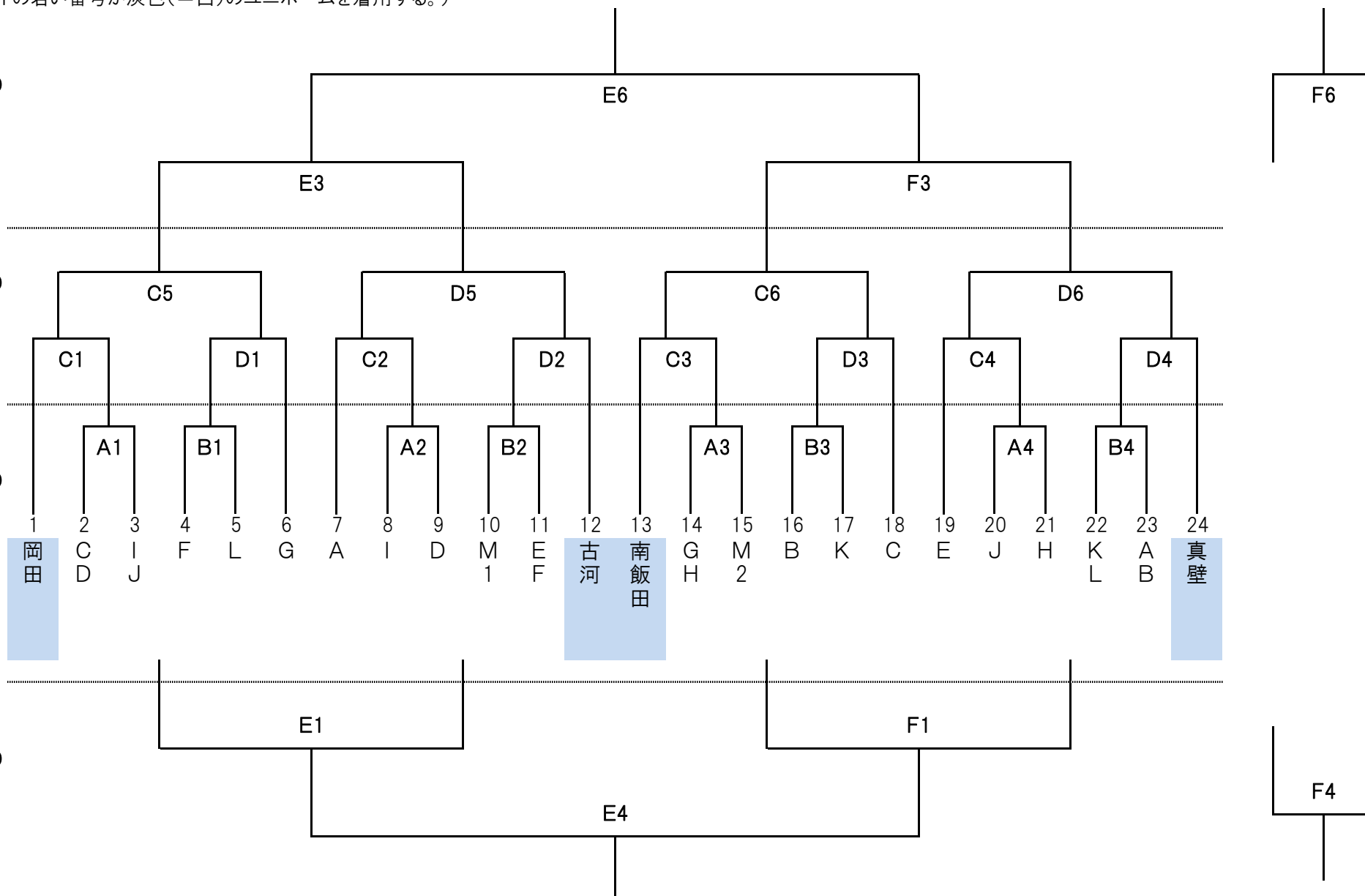

男子交流リーグ

11/11 (日)
(〇〇小学校)

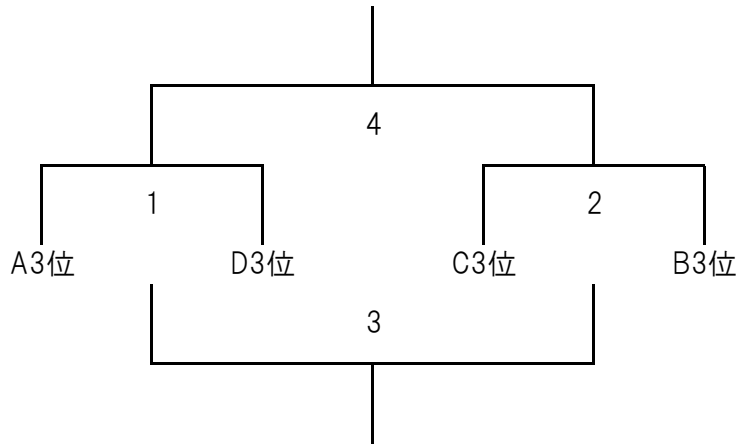

11/11 (日)
(〇〇小学校)

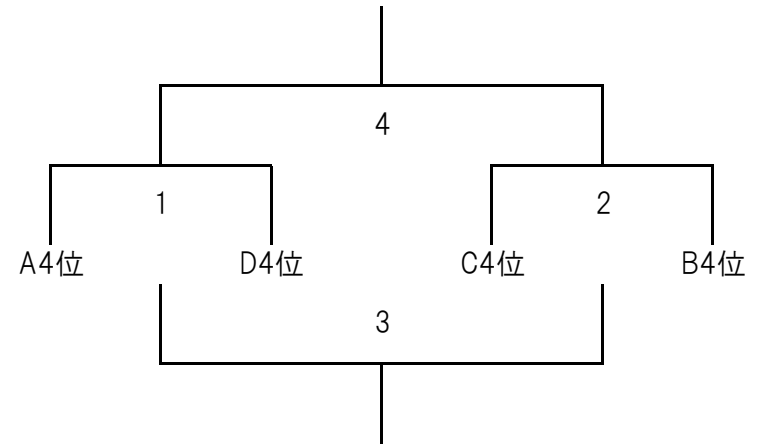

女子交流リーグ

11/11(日)
(〇〇小学校)

	B3位	H3位	M3位
B3位		1	5
H3位	1		3
M3位	5	3	

	D3位	I3位	AB2位
D3位		2	6
I3位	2		4
AB2位	6	4	

11/11(日)
(〇〇小学校)

	E3位	J3位	CD2位
E3位		1	5
J3位	1		3
CD2位	5	3	

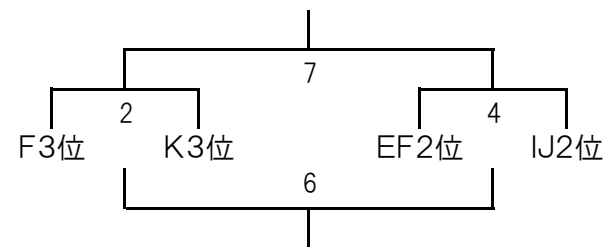

11/11(日)
(〇〇小学校)

